

Posiciones Cuadernas y Planeros

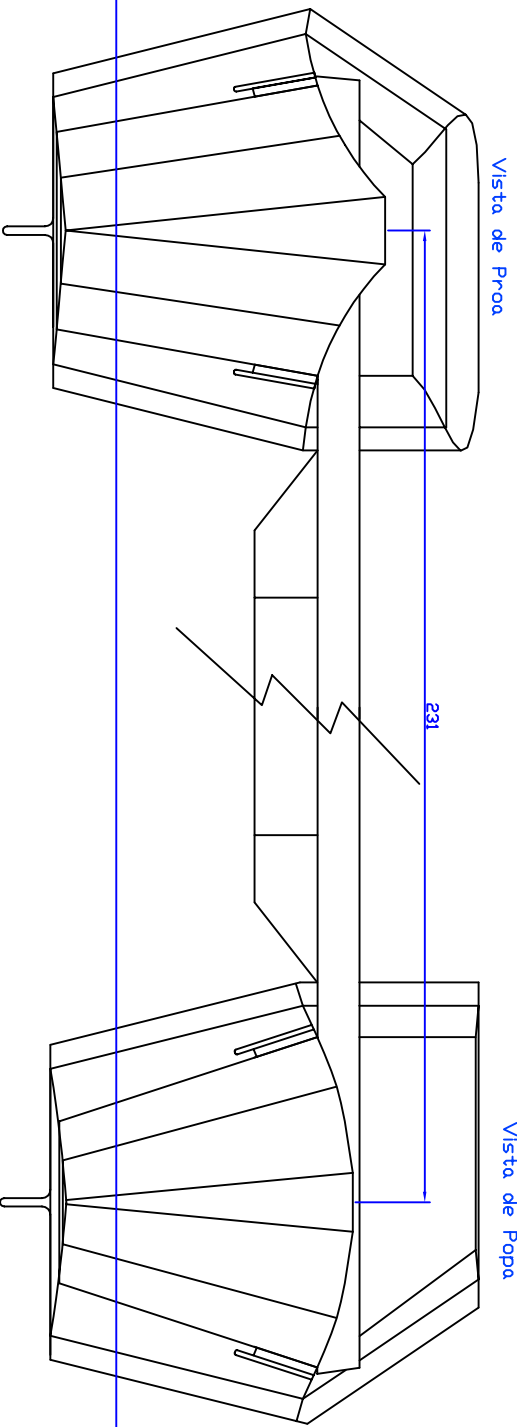

Catamarán PÍDJOSD			
Estada *	5 Mts	Alargá *	3,3 Mts
Fecha Creación *	30/07/2003	Fecha última Modificación *	10/08/2004
Zapalo *	Posiciones cuadernas	Paralel *	1 Mt.
		Ala. No *	1 de 9
		Barco	Adrián Callejón

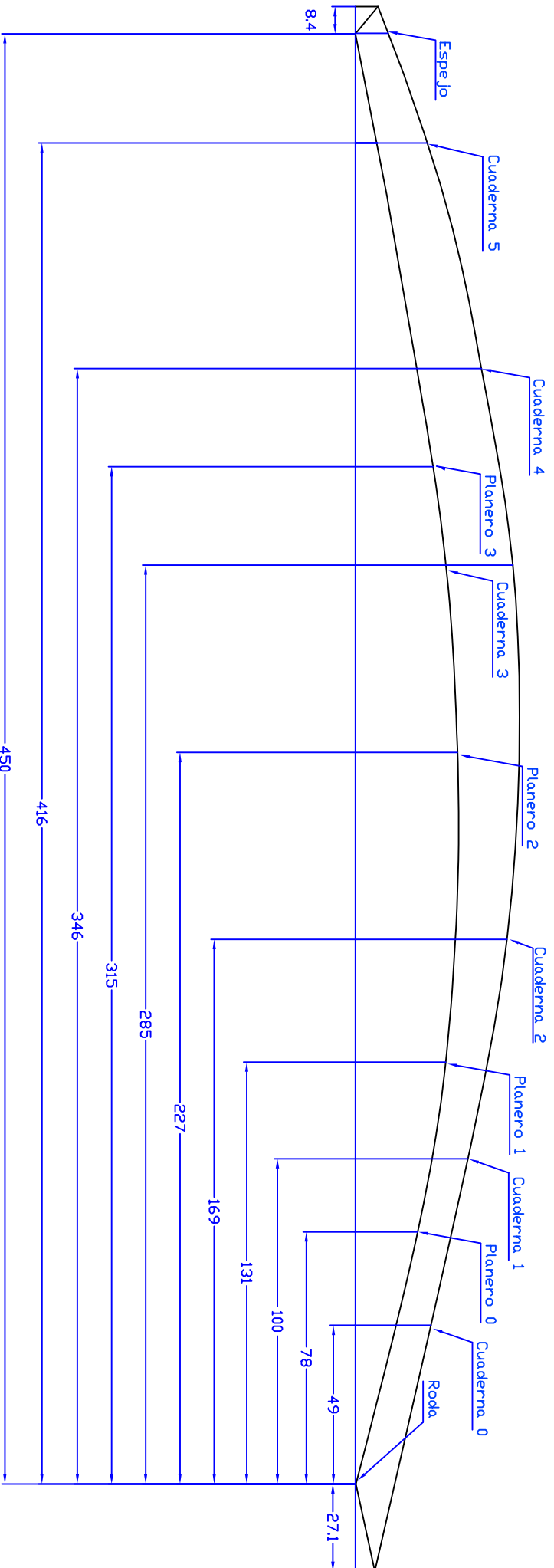
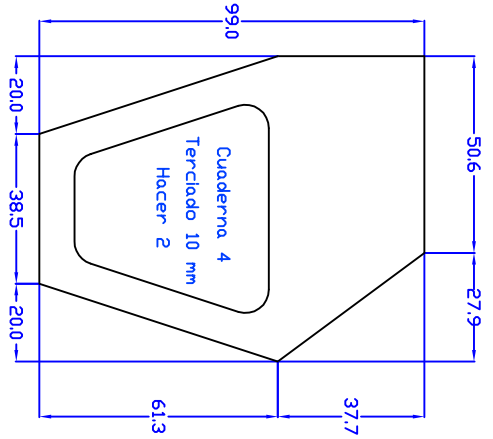
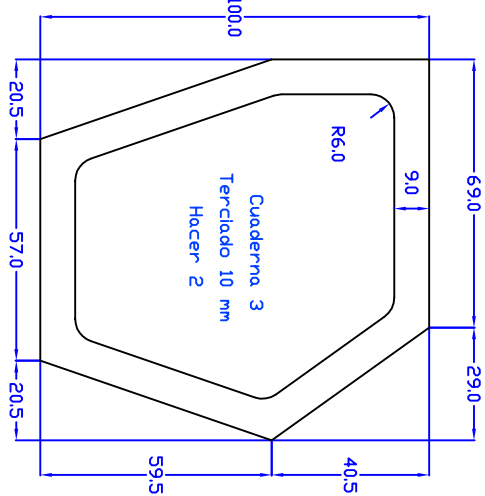
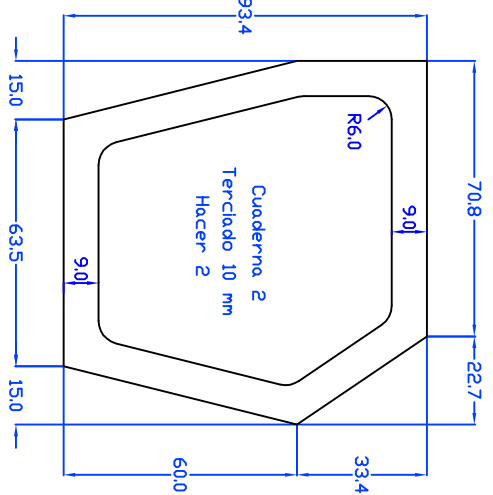
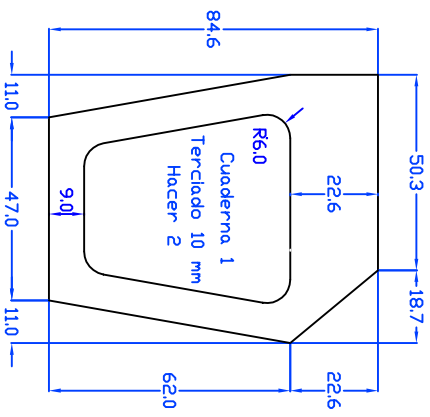
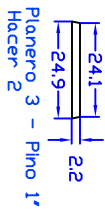
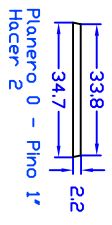
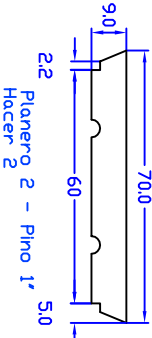
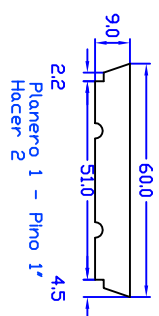
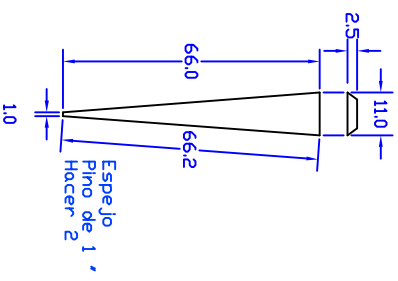
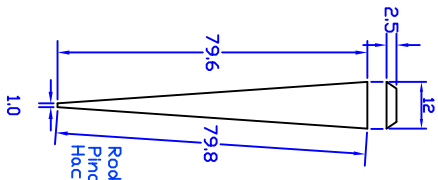
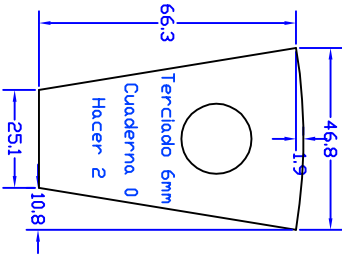
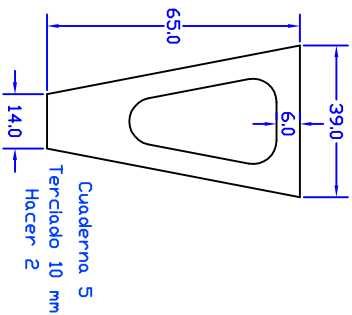

Catamarán PUDJOSO

Edificios	5 Mts	Medios	3,3 Mts	Partidas	1 Mt.
Fecha Origen	25/09/2003	Fecha Última Modificación	18/05/2004	Folio No.	3 de 9
Proyecto					Nombre
Cuadernas y Planeros					Adrián Callejón

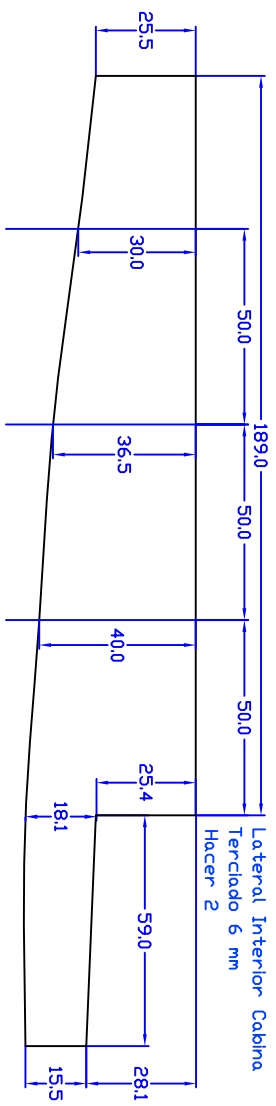
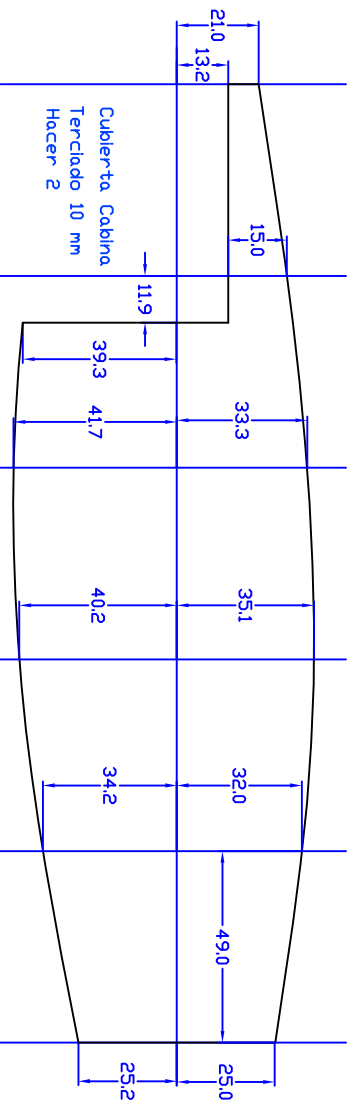
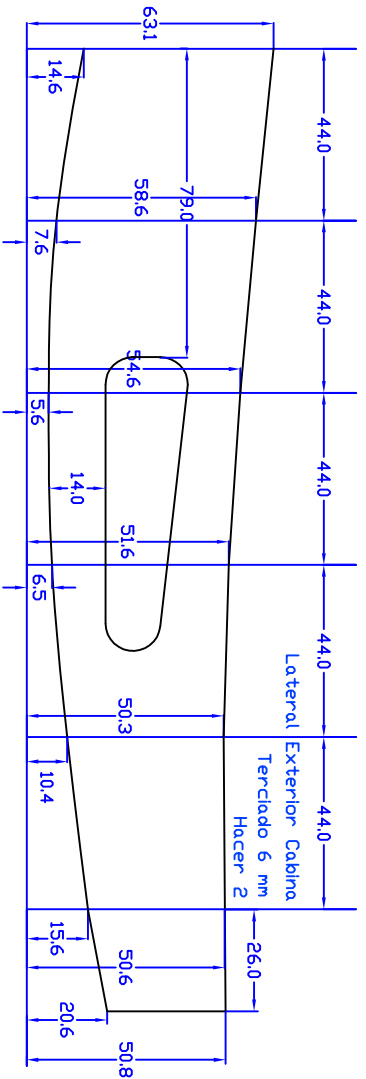

Por seguridad, se recomienda cortar la cubierta de las cabinas, dibujandola directamente sobre las cuadernas así se asegura que ajuste perfectamente, use estas medidas de referencia.

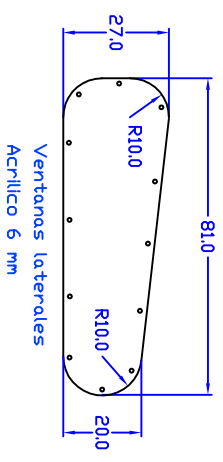
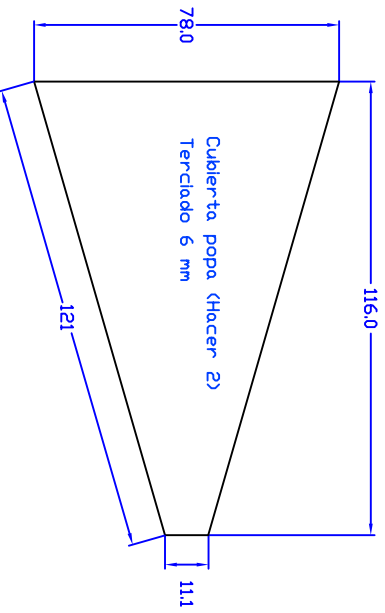
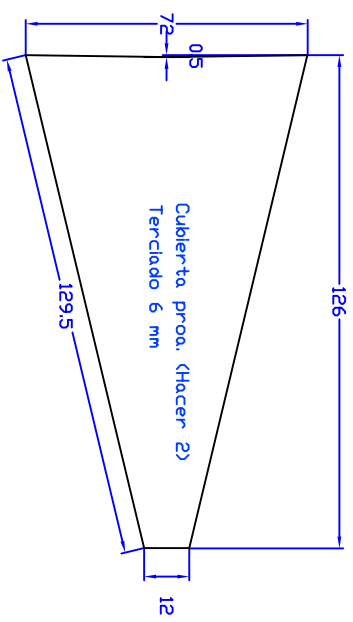

Catamarán PÍDJOSO

Edificio	Superficie	Personal
5 Mts	3,3 Mts	1 Mt.
Fecha Construcción	Fecha última modificación	Fecha revisión
18/02/2004	18/05/2004	4 de 9
Cubiertas y Cabinas		Arquitecto
		Adrián Callejón

Por seguridad, se recomienda cortar los laterales de la cabina dibujandola directamente sobre las cuadernas así se asegura que ajuste perfectamente, use estas medidas de referencia.

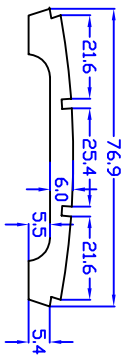

SopORTE Cubierta Popa
Terciado 6 mm
Hacer 2.

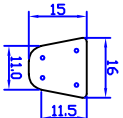

Parte interna soporte
cabos beams proa/popa.
Terciado 10mm
Hacer 16

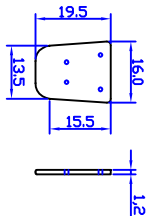

Cara externa
soporte cabos beams.
Terciado 12mm
Hacer 8

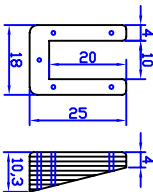

Soportes de la viga central
de apoyo del palo. Hacer 2.
Terciado de 12 mm.

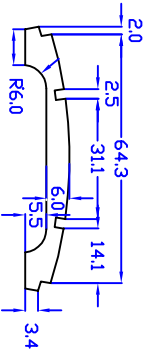
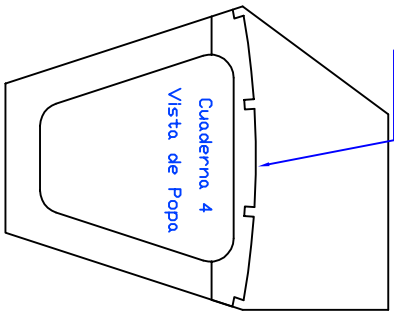

SopORTE Cubierta Proa
Terciado 6 mm
Hacer 2.

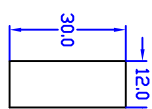
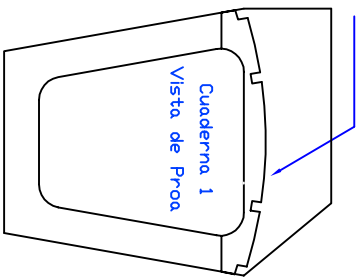

Refuerzo unión
Laterales popas.
Terciado 6 mm
Hacer 2

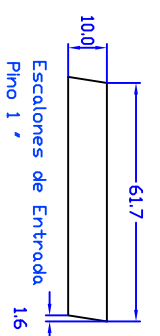

Ref. unión laterales Int. Cabina
Terciado 6 mm - Hacer 2

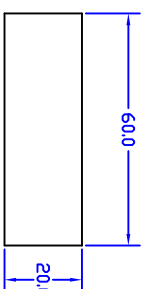
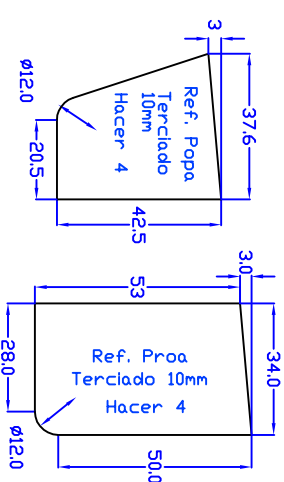

Refuerzos uniones de Terciados
Terciado de 6 mm
Hacer 10

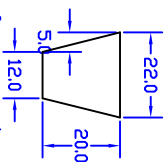

Refuerzos uniones
de alarque de las
popas.
Terciado de 6 mm
Hacer 2

Catamarán PÍDJOSO

Edificio	Alto	Perímetro
5 Mts	3,3 Mts	1 Mt.
Fecha Construcción	Fecha última modificación	Nota. Ver
20/11/2003	29/03/2005	8 de 9
Revisión y Soportes		Autorevisión
		Adrián Callejón

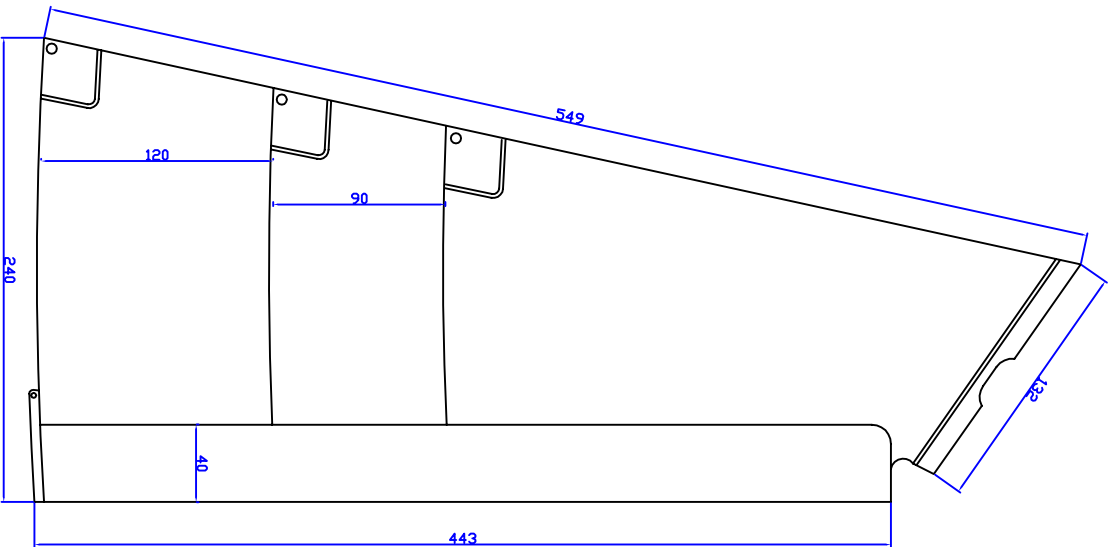
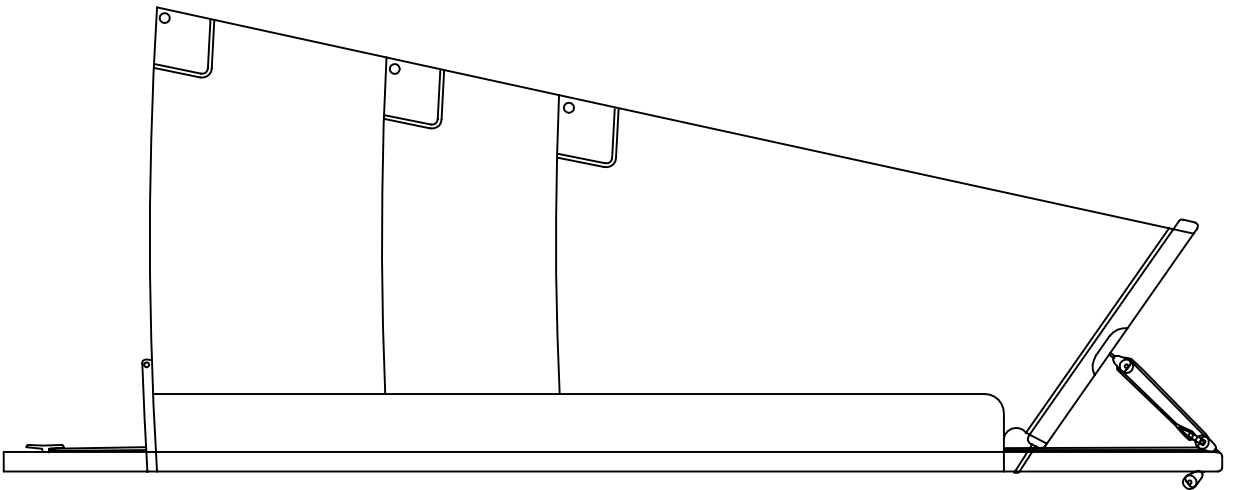

Catamarán PLOJOSO			
Edifici *	5 Mts	Alargu *	3,3 Mts
Fecha Construc *	29/07/2004	Fecha de la Modificaci *	29/07/2004
Modelo *	Vela Mayor	Fecha Inv *	9 de 9
		Nombre	Adrián Callejón

